



OPERATING MANUAL

使用說明書

(繁體中文請參閱第14頁)

使用说明书

(简体中文请参阅第28页)

PRO AS3

Business Solutions | Air+Surface Sterilizers

CONTENTS



SAFETY PRECAUTIONS	1
DEVICE IDENTIFICATION	3
GETTING STARTED	6
MAINTENANCE & SERVICE	8
TROUBLESHOOTING GUIDE	12
SPECIFICATIONS	13

Congratulations on your purchase of the **Medklinn PRO AS3 Air+Surface Sterilizer!** It incorporates the most innovative and latest air+surface cleaning technology, the Cerafusion™ Technology. Please read the following instructions carefully before using the unit. With a little care, it will help you create a clean, fresh and healthy living space for many years.

! WARNINGS - TO REDUCE THE RISK OF ELECTRICAL SHOCK, FIRE OR INJURY:

1. Do not use the unit if the power cable or plug is damaged.
2. Do not detach front lid when the unit is turned on.
3. Do not insert any sharp or pointed object through the ventilation holes of the unit.
4. Do not let children play with the unit.
5. Do not immerse the unit in water, or allow water or any fluids to enter through the ventilation holes.
6. When removing the power plug, always hold the plug and never pull the cable.
7. Do not remove the power plug when your hands are wet.
8. Remove the power plug from the wall socket before cleaning the unit.
9. Do not modify, disassemble or repair this unit by yourself.
10. Do not replace the electric plug or cut the power cable. Replacing the plug or cutting the power cable in any way will immediately cause the Warranty to become void. Any subsequent fault in the operation of the unit will not be covered by the Warranty, and repair and servicing will be chargeable.
11. If the power cable is damaged, it must be sent to an authorized Medkinn Service Centre for repair.
12. Do not attempt to open the unit. The unit requires minimal maintenance, and no servicing or repairs are to be carried out by the User. Opening the device or tampering with it in any way will cause the Warranty to become void. If you encounter any problems with the unit, please read the Troubleshooting Guide first, and if the problem persists, please contact the nearest authorized Medklinn Service Centre.
13. Do not wipe the unit with benzene or paint thinner.

**READ AND SAVE THESE INSTRUCTIONS.
FOR FURTHER ASSISTANCE, PLEASE CALL OUR CUSTOMER SERVICE.**



NOTE - RADIO OR TV INTERFERENCE:

If the unit should cause interference to radio or television reception, try to correct the interference by one or more of the following measures:

- Reorient or relocate the receiving antenna.
- Increase the distance between the unit and radio/TV receiver.
- Connect the equipment into an outlet on a circuit different from that to which the receiver is connected.
- Consult the dealer or an experienced radio/TV technician for help.



CAUTIONS DURING OPERATION

1. Place the unit at least 6 feet away from any radio, television or electronic equipment. This is to minimize the possibility of interference with the equipment or the remote controller.
2. Do not cover the unit in any way at all, particularly the ventilation holes. Doing so will cause excessive heat build-up and may result in a fire and irreparable damage to the unit.
3. Avoid placing the unit where curtains or other furnishings may cover the ventilation holes.
4. Avoid placing the unit in oily environments as it may cause the cartridge to be coated with a thicker layer of grease/debris. Hence, affecting its performance.
5. Ensure that there is free flow of air around the unit.
6. Avoid locations where the unit is exposed to condensation due to rapid and drastic temperature fluctuations. The unit should only be used in temperatures between 5°-35°C.
7. Effective cleaning by Active Oxygen requires adequate air exchange as they are created from oxygen. Regular air exchange will take place if the door or window is opened occasionally.
8. Do not use in small enclosed spaces where there is no or poor air circulation e.g. in wardrobes, closets or pantries.
9. Active Oxygen is very reactive, and there may be some loss of paint from poorly painted surfaces. To minimize this, do not place the unit directly against walls or other painted surfaces, and leave a space of at least one (1) foot from these surfaces.
10. It is NOT recommended to place the unit directly too close to pets.

DEVICE IDENTIFICATION

FRONT VIEW

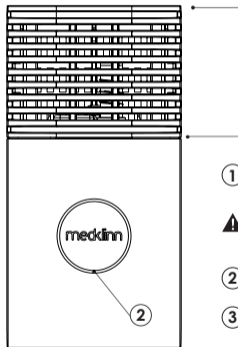

① Detachable Front Lid

Caution:
⚠ Do not detach front lid
when the unit is turned on.

② LED light

③ Cerafusion™ Cartridge

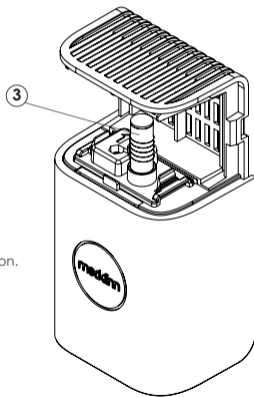

DEVICE IDENTIFICATION

BACK VIEW

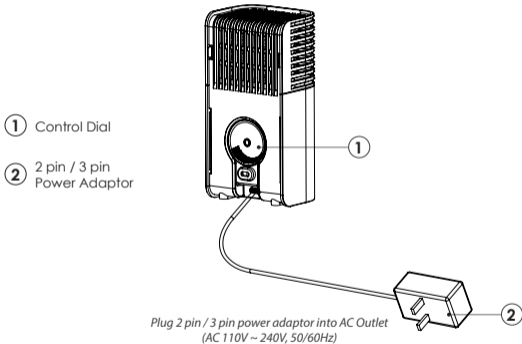

DEVICE IDENTIFICATION

CERAFUSION™ CARTRIDGE

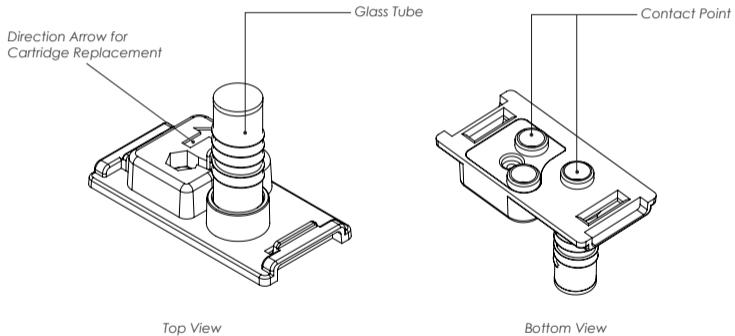

GETTING STARTED

TO TURN THE UNIT ON:

Plug 2 pin / 3 pin power adaptor into AC power outlet.

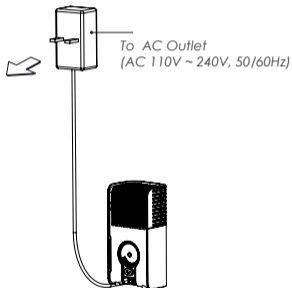

TO ADJUST TO LOW/HIGH SETTING:

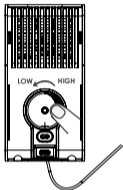

To adjust to **LOW** mode,
turn the Control Dial
anti-clockwise.

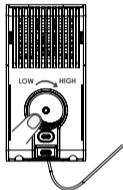

To adjust to **HIGH** mode,
turn the Control Dial
clockwise.

TO SWITCH OFF THE DEVICE:

1. Turn the Control Dial anti-clockwise until you hear a "click" sound.

GETTING STARTED

PLACEMENT OF UNIT:

For best performance, place the unit under a source of **air circulation such as an air conditioner or a ceiling fan**. This will enable the Active Oxygen produced by the unit to be quickly distributed throughout the room. It is highly recommended to place the unit at least 2 feet from your normal sitting or sleeping position. **Do not cover the unit in any way at all, particularly the ventilation holes.** Doing so will cause excessive heat build-up and may result in a fire and irreparable damage to the unit.

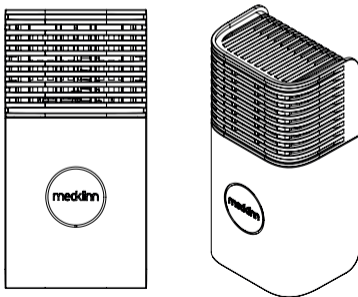

MAINTENANCE & SERVICE

CLEANING OF DEVICE

! CAUTION: SWITCH OFF AND UNPLUG THE UNIT BEFORE CLEANING

Due to water evaporation and accumulation of fine dust or other pollutants, there may be some stains around the ventilation holes.

CLEANING THE EXTERNAL PART OF DEVICE:

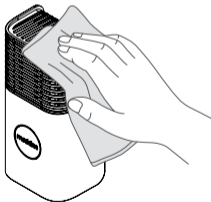

Wipe the device gently with a slightly damp cloth.

Ventilation holes

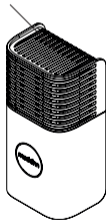

Ensure ventilation holes are not clogged with dust or dirt.

MAINTENANCE & SERVICE



CAUTION: SWITCH OFF AND UNPLUG THE UNIT BEFORE CLEANING

CLEANING THE INTERNAL PART OF DEVICE:

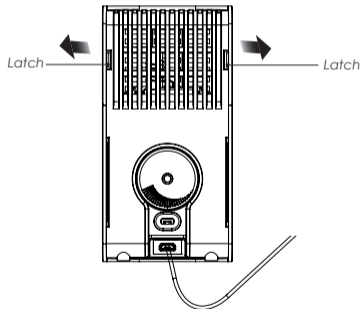

Step 1: Push the latch outward slightly to open the front lid.

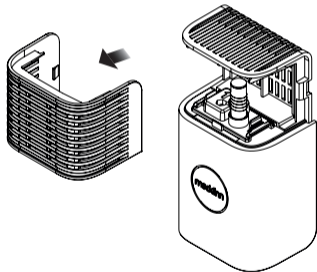

Step 2: Pull out the front lid.

MAINTENANCE & SERVICE

⚠ CAUTION:

THE CERAFUSION™ CARTRIDGE COULD BE HOT. BE CAREFUL WHEN REMOVING IT.

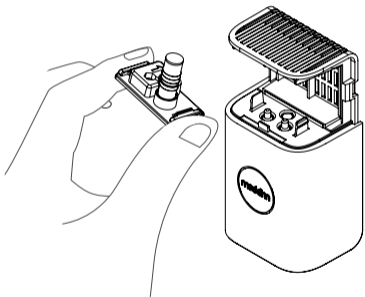

Step 3: Remove the Cerafusion™ Cartridge by holding both end and pulling it upwards.

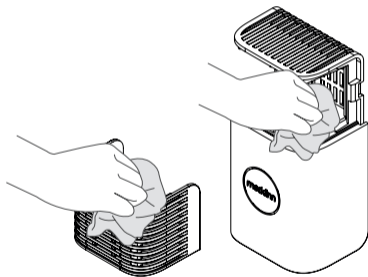

Step 4: Clean the front lid and internal surfaces with a slightly damp cloth and/or toothbrush.

WHEN SHOULD THE CERAFUSION™ CARTRIDGE BE CHANGED?



When there is no purple glow or "hissing" sound from the cartridge, it is time to replace it.

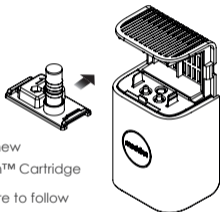

*Replace new Cerafusion™ Cartridge

** Make sure to follow the direction arrow on cartridge

⚠ CAUTION:

1. ENSURE THAT THE UNIT IS SWITCHED OFF BEFORE REPLACING CARTRIDGE TO AVOID ELECTRICAL SHOCK.
2. DO NOT HOLD THE GLASS TUBE WHEN HANDLING THE CARTRIDGE.
3. DO NOT TURN OR TWIST THE GLASS TUBE AS IT WILL DAMAGE OR CRACK THE GLASS.

TROUBLESHOOTING GUIDE

1. I have dropped the unit. Is it safe to continue using it?

First, carefully check the whole unit to make sure there are no cracks or breaks externally and internally.

Next, check the glass tube of the cartridge to make sure it is not cracked or broken.

If there is any component damage, contact your authorized Medklinn Service Centre.

2. There is a "hissing" sound coming from the unit. Is this normal?

Yes. It is normal. The "hissing" sound indicates that the Cerafusion™ Cartridge is generating Active Oxygen.

3. I have switched on the unit, but there is no "hissing" sound coming from the unit.

First, check if the Cerafusion™ Cartridge is properly inserted into the cartridge holder. If there is still no "hissing" sound after replacing a new cartridge, contact your authorized Medklinn Service Centre to have the unit serviced.

SPECIFICATIONS

MODEL	PRO AS3
Input Voltage	110-240 VAC
Input Current (max)	0.45A
Power Consumption	< 5.5 watts
Power Plug Type	2 pin / 3 pin power adaptor
Dimensions (mm)	75(W) x 55(D) x 145(H)
Operating Environment	Temperature 5°-35°C
Coverage Area*	300-350 ft ² / 28-32 m ²
Weight	400 grams
Warranty	1 year limited

* 1) Depending on the pollution level.

2) Ceiling height of 9 ft / 3 m.

安全注意事項.....	15
產品標識	17
使用入門	20
維修與保養	22
故障排解指南	26
規格	27

恭喜您購買了Medklinn PRO AS3! 本機採用最創新空氣+表層淨化技術-Cerafusion™技術, 在使用此產品之前, 請仔細閱讀以下說明。只需稍加保養, 此器即可在任何室內環境中為您長年提供乾淨, 清新及健康的空氣。

警告 – 為了減少觸電, 火災或受傷等危險

1. 如果電源線或插頭破損, 切勿使用此器。
2. 當此器開著時, 請勿拆下前蓋。
3. 切勿使用尖銳物體穿刺此機的前蓋通風槽。
4. 切勿讓兒童玩弄此機。
5. 切勿將此機浸入水中, 或者讓水或其它液體流入通風槽。
6. 拔下電源插頭時, 請用手緊握插頭並拔下, 切勿拽拉電源線。
7. 切勿用濕手拔下電源插頭。
8. 在清潔此機前, 必須先從牆上的電源插座拔下電源插頭。
9. 切勿擅自改裝, 拆卸或修理此機。
10. 切勿更換電源插頭或切斷電源線。一旦以任何方式更換插頭或切斷電源線, 將導致“保修”即時失效。此後, 在此機操作的過程中出現的任何故障均不在保修範圍內, 並將收取檢修及修理費用。
11. 如果電源線出現破損, 必須將此機送往授權的Medklinn維修中心修理。
12. 切勿嘗試打開此機外殼。此機只需要極少程度的保修, 無須用戶自行檢修或修理工作。一旦以任何方式打開此器外殼或胡亂接駁此器, 將導致“保修服務”失效。如果此機出現問題, 請首先閱讀故障排除指南, 如果問題仍然無法解決, 請聯絡最近的授權Medklinn維修中心。
13. 切勿使用苯或油漆稀釋劑擦拭此器。

請仔細閱讀並妥善保存以上說明。
如果需要更多幫助, 請致電我們的客戶服務中心。



注意-收音機或電視干擾

如果此機對收音機或電視接收造成干擾，請嘗試以下的操作：

- 重新調整或重新定位接收天線
- 將此機遠離收音機或電視機。
- 將此機與收音機或電視機連接到不同的電源插座上。
- 請諮詢零售商或有經驗的收音機/電視技術人員以獲取幫助。

操作過程中的注意事項

1. 將此機遠離收音機、電視機或電子設備至少6英尺的地方，這樣可以將干擾此器或遙控裝置的可能性降到最低。
2. 切勿以任何方式遮蓋此機，尤其是通風槽。否則會積聚過多的熱量，從而可能會引發火災或對此器造成無法彌補的損壞。
3. 請避免將此機放置在窗簾或其他家具陳設/裝飾可能遮蓋通風槽的地方例如窗簾或其他家具裝飾等。
4. 請避免在非常油膩或多煙的環境下使用此器，此器的芯塊就會被一層油污或煙漬覆蓋，使其性能效率迅速下降。
5. 請確保此機周圍空氣流通。
6. 切勿將此機放置在溫度劇烈變化的地方這將會導致冷凝作用並損壞此機。此機僅可在溫度為5至35攝氏度的環境下使用。
7. 由活氧產生的有效淨化作用需要適當的空氣轉換，因為活氧是通過氧氣產生的。開門或開窗數次，即已經完成定期的空氣轉換。
8. 切勿在空氣不流通或不暢順的狹小密閉空間內使用此器，例如衣櫃、儲藏室或餐室。
9. 活氧非常活躍，會在一定程度上引起油漆不良的表面出現掉漆。為了減少掉漆，切勿將此機直接靠牆或其他塗裝表面放置，並且與這些表面之間至少留有1英尺的距離。
10. 建議不要將此機過於靠近寵物位置。

正面圖

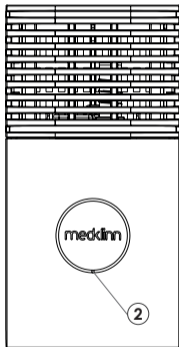

① 可拆卸前蓋

警告：
當此機通著電源時，
請勿拆下前蓋。

② LED燈

③ Cerafusion™ 芯塊

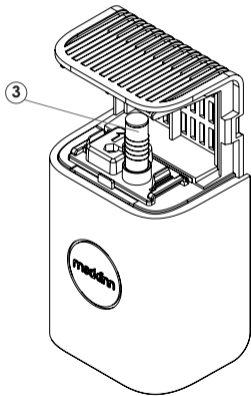

後視圖

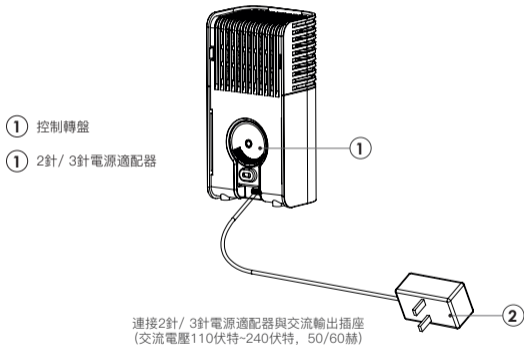

CERAFUSION™ 芯塊

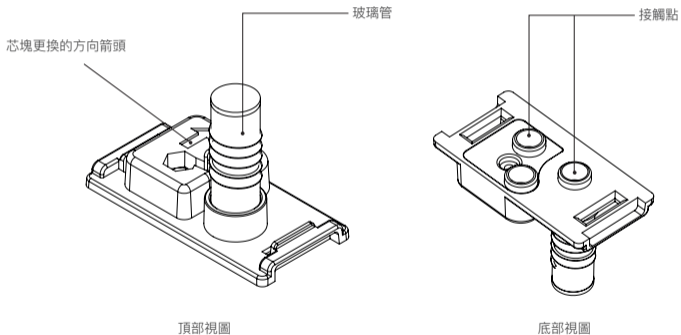

使用入門

啟動此器：

將2針/3針電源適配器插入交流電源插座。

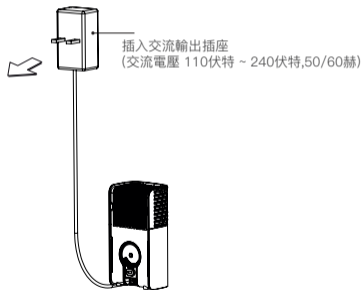

調整低/高設置：

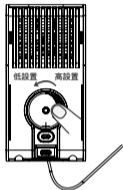

逆時針旋轉控制轉盤以調至低設置

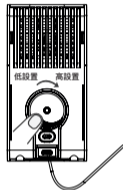

順時針旋轉控制轉盤以調至高設置

關閉此器：

1. 逆時針旋轉控制轉盤，直到聽到“喀嗒”聲。

產品擺放：

若要取得最佳性能，請將此機放置在空調或吊扇等空氣流通源的下方。這將使此機所產生的活氧迅速地散播到房間的各個角落。建議把此機放置距正常坐姿或睡眠位置至少2英尺。切勿以任何方式遮蓋此器，尤其是通風槽。否則會積聚過多的熱量，從而可能會引發火災或對此機造成無法彌補的損壞。

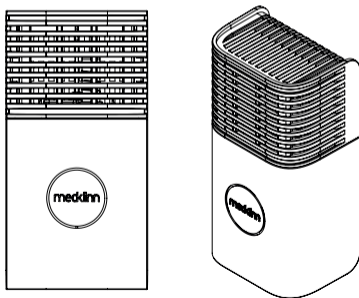

清潔此器

! 注意：清潔前請關閉電源並取出適配器

由於水分蒸發和細小灰塵或其他污染物的積累，通風槽周圍可能會有一些污漬。

清理此機的外部：

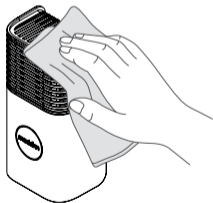

用微濕的布輕輕擦拭此機。

通風槽



確保通風槽沒有被灰塵或污垢堵塞。

維修與保養

! 注意：清潔前請關閉電源並取出適配器

清理此機的內部：

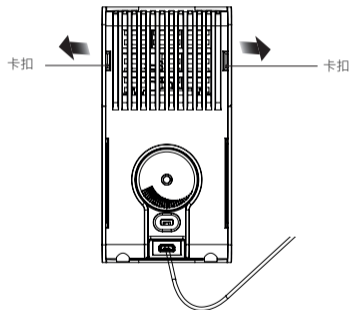

步驟1：輕輕向外推卡扣以打開前蓋。

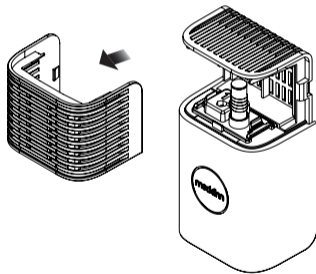

步驟2：拉出前蓋。

維修與保養



注意:

請小心取出CERAFUSION™芯塊，該芯塊可能會熱。

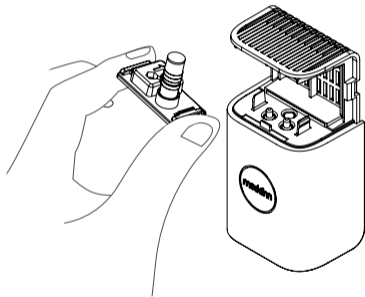

步驟3: 握住CeraFusion™芯塊的兩端，並向上拉，取出芯塊。

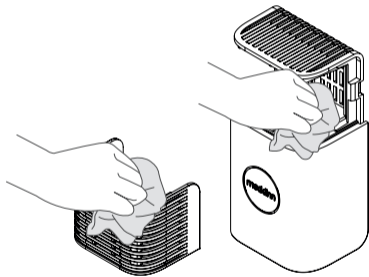

步驟4: 用微濕的布或牙刷清潔前蓋和內部表面。

什麼時候應該更換CERAFUSION™芯塊？

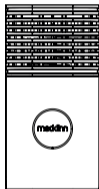

當芯塊沒有紫光或“嘶嘶”聲時，便是更換芯塊的時候了。

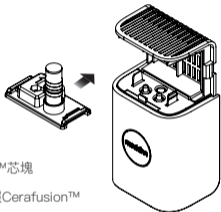

*更換新的
Cerafusion™芯塊

***確保按照Cerafusion™
芯塊上的方向箭頭進行更換

⚠ 注意:

1. 確保機組的電源關閉之後才更換芯塊，以避免電擊。
2. 當處理芯塊時，請勿握住玻璃管。
3. 請勿轉或扭曲玻璃管，這將會損壞或破壞該玻璃。

故障排解指南

1. 此機曾被跌落，是否安全繼續使用？

首先，請從電源插座上拔下插頭。然後仔細檢查整個機組外殼，確保沒有任何裂痕或開裂現象。接著，檢查芯塊的玻璃管，確保沒有破裂或損壞。如果有任何部件損壞，請聯繫Medklinn授權維修中心。

2. 此機發出“嘶嘶”的聲音，這是否正常？

是的，這屬正常。“嘶嘶”聲是由 Cerafusion™ 技術產生生活氧的過程引起的。

3. 我啟動了裝置，但此機沒有發出“嘶嘶”的聲音。

首先，檢查Cerafusion™芯塊是否正確插入支架。如果在更換新Cerafusion™芯塊後仍然沒有“嘶嘶”的聲音，請聯系Medklinn授權維修中心。

規格

產品型號	PRO AS3
產品電壓	110伏 – 240伏
輸入電流 (最大值)	0.45A
負載功率	< 5.5 瓦
電源插頭類型	2針/ 3針電源適配器
尺寸 (毫米)	75(寬度) x 55(深度) x 145(高度)
運作溫度	攝氏 5–35 度
覆蓋範圍*	300–350 平方英尺 / 28–32平方米
重量	400克
保修期	1年有限

- * 1. 取決於污染程度。
2. 天花板高度為9英尺/ 3米。

安全注意事项.....	29
产品标识	31
使用入门	34
维修与保养	36
故障排解指南	40
规格	41

恭喜您购买了**Medklinn PRO AS3**！本机采用最创新空气+表层净化技术-Cerafusion™技术，在使用此产品之前，请仔细阅读以下说明。只需稍加保养，此器即可在任何室内环境中为您长年提供干净，清新及健康的空气。

警告 - 为了减少触电，火灾或受伤等危险

1. 如果电源线或插头破损，切勿使用此器。
2. 当此器开着时，请勿拆下前盖。
3. 切勿使用尖锐物体穿刺此机的前盖通风槽。
4. 切勿让儿童玩弄此机。
5. 切勿将此机浸入水中，或者让水或其它液体流入通风槽。
6. 拔下电源插头时，请用手紧握插头并拔下，切勿拽拉电源线。
7. 切勿用湿手拔下电源插头。
8. 在清洁此机前，必须先从墙上的电源插座拔下电源插头。
9. 切勿擅自改装，拆卸或修理此机。
10. 切勿更换电源插头或切断电源线。一旦以任何方式更换插头或切断电源线，将导致“保修”即时失效。此后，在此机操作的过程中出现的任何故障均不在保修范围内，并将收取检修及修理费用。
11. 如果电源线出现破损，必须将此机送往授权的Medklinn维修中心修理。
12. 切勿尝试打开此机外壳。此机只需要极少程度的保修，无须用户自行检修或修理工作。一旦以任何方式打开此器外壳或胡乱接驳此器，将导致“保修服务”失效。如果此机出现问题，请首先阅读故障排解指南，如果问题仍然无法解决，请联络最近的授权Medklinn维修中心。
13. 切勿使用苯或油漆稀释剂擦拭此器。

请仔细阅读并妥善保存以上说明。
如果需要更多帮助，请致电我们的客户服务中心。



注意-收音机或电视干扰

如果此机对收音机或电视接收造成干扰，请尝试以下的操作：

- 重新调整或重新定位接收天线
- 将此机远离收音机或电视机。
- 将此机与收音机或电视机连接到不同的电源插座上。
- 请咨询零售商或有经验的收音机/电视技术人员以获取帮助。

操作过程中的注意事项

1. 将此机远离收音机、电视机或电子设备至少6英尺的地方，这样可以将干扰此器或遥控装置的可能性降到最低。
2. 切勿以任何方式遮盖此机，尤其是通风槽。否则会积聚过多的热量，从而可能会引发火灾或对此器造成无法弥补的损坏。
3. 请避免将此机放置在窗帘或其他家具陈设/装饰可能遮盖通风槽的地方例如窗帘或其他家具装饰等。
4. 请避免在非常油腻或多烟的环境下使用此器，此器的芯块就会被一层油污或烟渍覆盖，使其性能效率迅速下降。
5. 请确保此机周围空气流通。
6. 切勿将此机放置在温度剧烈变化的地方这将会导致冷凝作用并损坏此机。此机仅可在温度为5至35摄氏度的环境下使用。
7. 由活氧产生的有效净化作用需要适当的空气转换，因为活氧是通过氧气产生的。开门或开窗数次，即已经完成定期的空气转换。
8. 切勿在空气不流通或不畅顺的狭小密闭空间内使用此器，例如衣橱、储藏室或餐具室。
9. 活氧非常活跃，会在一定程度上引起油漆不良的表面出现掉漆。为了减少掉漆，切勿将此机直接靠墙或其他涂装表面放置，并且与这些表面之间至少留有1英尺的距离。
10. 建议不要将此机过于靠近宠物位置。

正面图

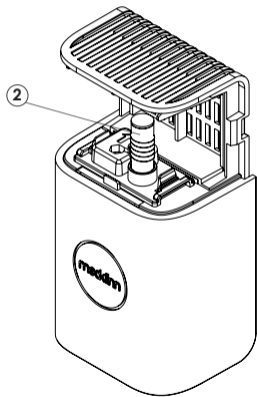
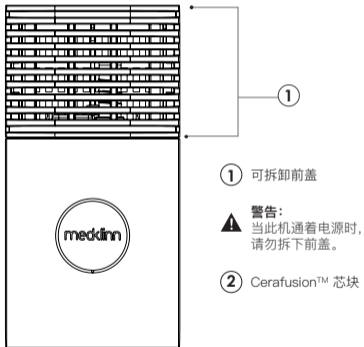

后视图

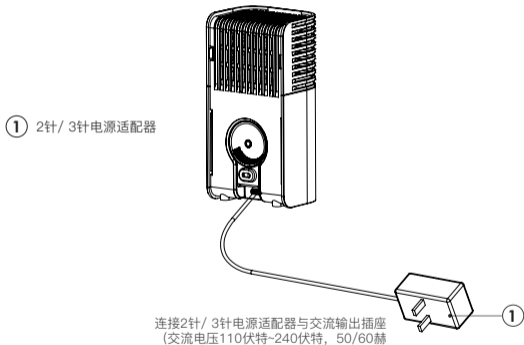

CERAFUSION™ 芯块

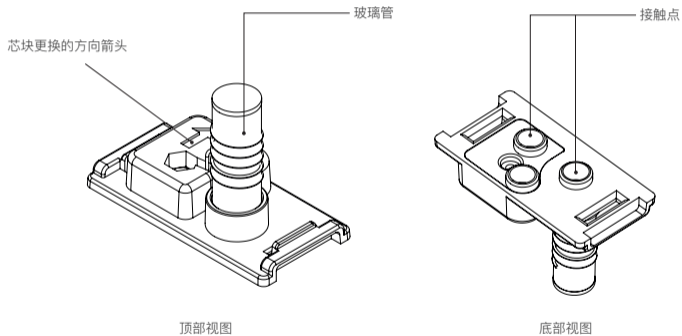

使用入門

启动此器：

将2针/3针电源适配器插入交流电源插座。

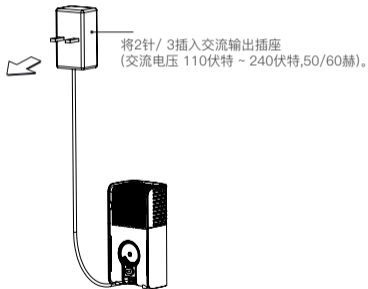

调整低/高设置：

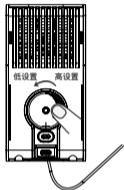

逆时针旋转控制转盘以调至低设置

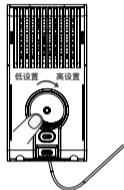

顺时针旋转控制转盘以调至高设置

关闭此器：

1. 逆时针旋转控制转盘，直到听到“咯哒”声。

使用入门

产品摆放：

若要取得最佳性能，请将此机放置在空调或吊扇等空气流通源的下方。这将使此机所产生的活氧迅速地散播到房间的各个角落。建议把此机放置距正常坐姿或睡眠位置至少2英尺。切勿以任何方式遮盖此器，尤其是通风槽。否则会积聚过多的热量，从而可能会引发火灾或对此机造成无法弥补的损坏。

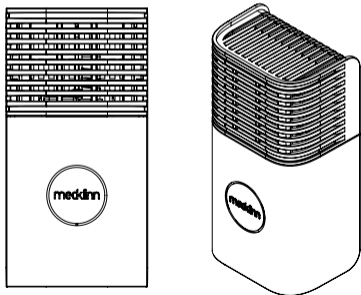

清洁此器

! 注意：清洁前请关闭电源并取出适配器

由于水分蒸发和细小灰尘或其他污染物的积累，通风槽周围可能会有一些污渍。

清理此机的外部：

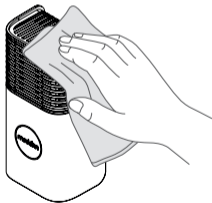

用微湿的布轻轻擦拭此机。

通风槽

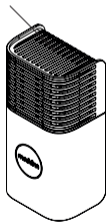

确保通风槽没有被灰尘或污垢堵塞。

! 注意：清洁前请关闭并取出适配器

清理此机的内部：

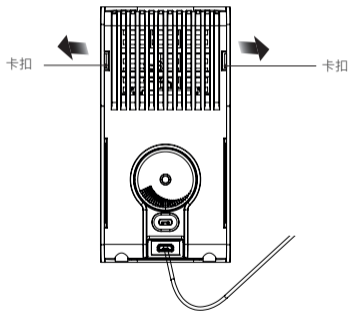

步骤1：轻轻向外推卡扣以打开前盖。

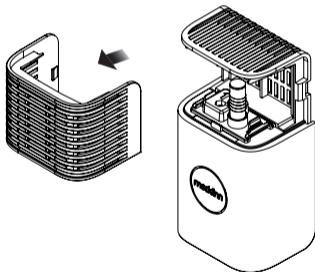

步骤2：拉出前盖。



注意:

请小心取出CERAFUSION™芯块，该芯块可能会热。

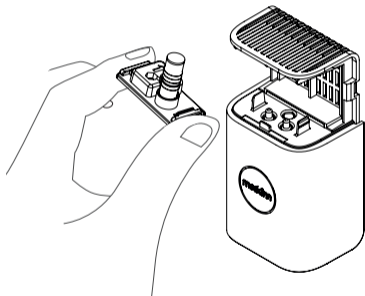

步骤3: 握住Cerafusion™芯块的两端，并向上拉，取出芯块。

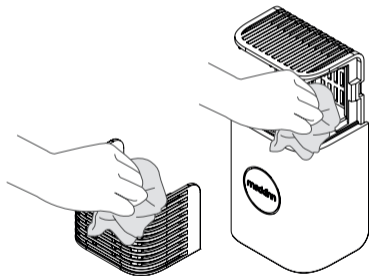

步骤4: 用微湿的布或牙刷清洁前盖和内部表面。

什么时候应该更换CERAFUSION™芯块？

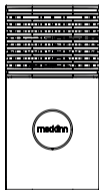

当芯块没有紫光或“嘶嘶”声时，便是更换芯块的时候了。

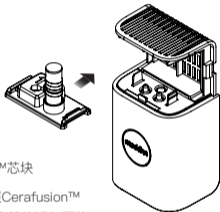

*更换新的
Cerafusion™芯块

***确保按照Cerafusion™
芯块上的方向箭头进行更换

⚠ 注意:

1. 确保机组的电源关闭之后才更换芯块，以避免电击。
2. 当处理芯块时，请勿握住玻璃管。
3. 请勿转或扭曲玻璃管，这将会损坏或破坏该玻璃。

故障排解指南

1. 此机曾被跌落，是否安全继续使用？

首先，请从电源插座上拔下插头。然后仔细检查整个机组外壳，确保没有任何裂痕或开裂现象。接着，检查芯块的玻璃管，确保没有破裂或损坏。如果有任何部件损坏，请联系Medklinn授权维修中心。

2. 此机发出“嘶嘶”的声音，这是否正常？

是的，这属正常。“嘶嘶”声是由 Cerafusion™ 技术产生活氧的过程引起的。

3. 我启动了装置，但此机没有发出“嘶嘶”的声音。

首先，检查Cerafusion™芯块是否正确插入支架。如果在更换新Cerafusion™芯块后仍然没有“嘶嘶”的声音，请联系Medklinn授权维修中心。

規格

产品型号	PRO AS3
产品电压	110伏 – 240伏
输入电流 (最大值)	0.45A
负载功率	< 5.5 瓦
电源插头类型	2针/ 3针电源适配器
尺寸 (毫米)	75(宽度) x 55(深度) x 145(高度)
运作温度	摄氏 5–35 度
覆盖范围*	300–350 平方英尺 / 28–32平方米
重量	400克
保修期	1年有限

- * 1. 取决于污染程度。
2. 天花板高度为9英尺/ 3米。